

# Nice IntiKit

Универсальная система радиоуправления для любого типа въездных и гаражных ворот



CE 0682

COMPANY WITH QUALITY MANAGEMENT SYSTEM CERTIFIED BY DNV = ISO 9001:2008 =



## Краткое руководство

Подробная документация доступна на сайте:  
[www.niceforyou.ru/news/inti](http://www.niceforyou.ru/news/inti)

You can find complete instructions on the site:  
[www.niceforyou.com/en/inti](http://www.niceforyou.com/en/inti)

## ДЕКЛАРАЦИЯ СООТВЕТСТВИЯ ЕС

Нижеподписавшийся Луижди Паро (Luigi Paro), управляющий директор Nice S.p.A. (адрес: via Pezza Alta 13, Z.I. Rustignè, 31046 Oderzo (TV) Италия) ответственно заявляет, что изделия INTI2B, INTI2G, INTI2R, OX2 соответствуют требованиям Директивы Евросоюза 1999/5/ЕС (от 9 марта 1999г.), при использовании продуктов по их назначению. В соответствии с указанной Директивой (приложение V), данные продукты относятся к классу 1 и имеют маркировку **CE 0682**.

Луижди Паро (**Luigi Paro**) Управляющий директор

## Приемник OX2

Светодиод Кнопка

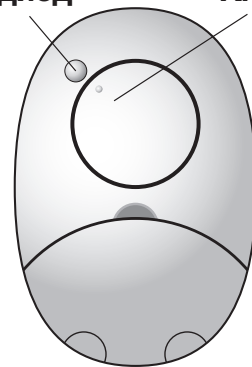

## 1. Выбор электропитания

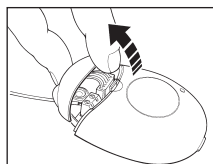

Переключатель  
**НЕ установлена:** = /- 24 В  
(допустимое напряжение: 18 ÷ 28 В)

Переключатель  
**установлена:** = /- 12 В  
(допустимое напряжение: 10 ÷ 18 В)

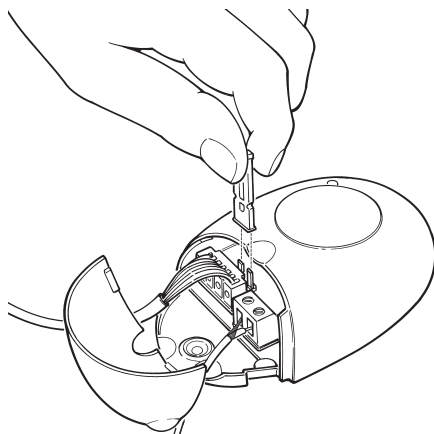

## 3. Программирование ВЫХОДА1

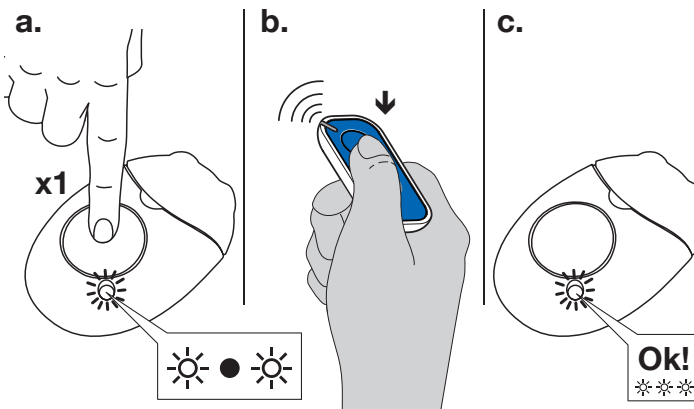

## 2. Подключения

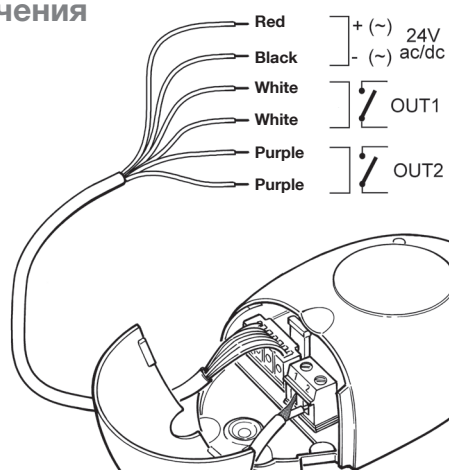

## 4. Программирование ВЫХОДА2

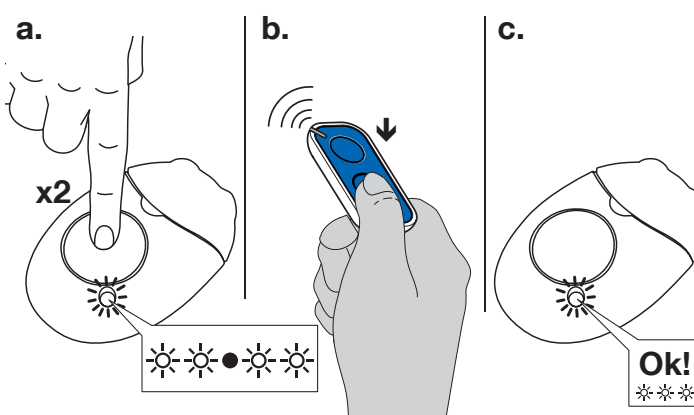

**5а. Программирование пульта в радиусе действия приемника**

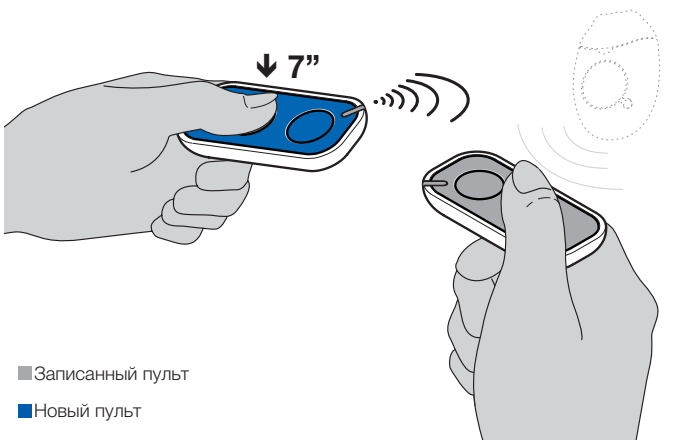

**5b.**

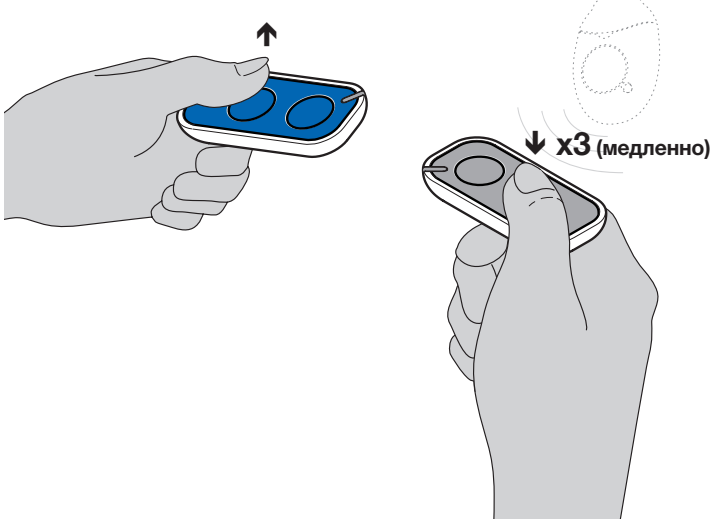

**5с.**

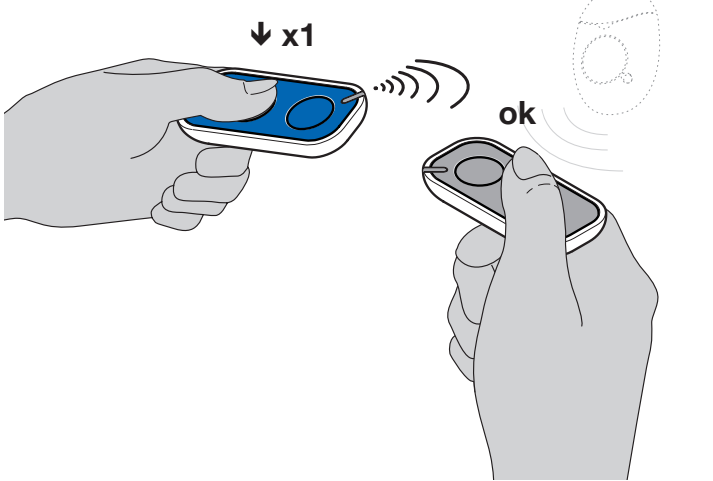

**Замена батареи**

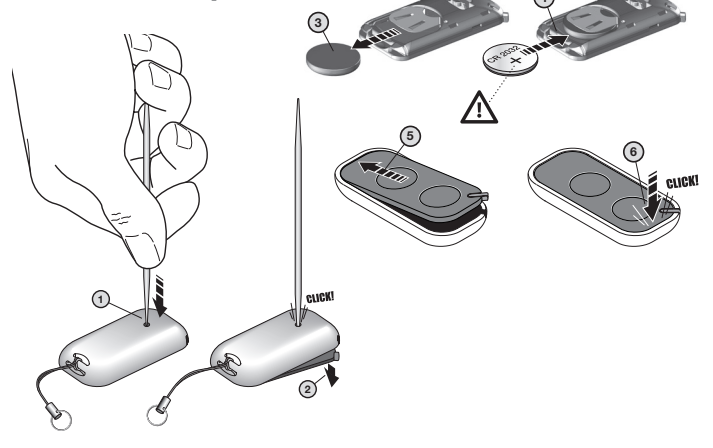

**6а. Прямое программирование**

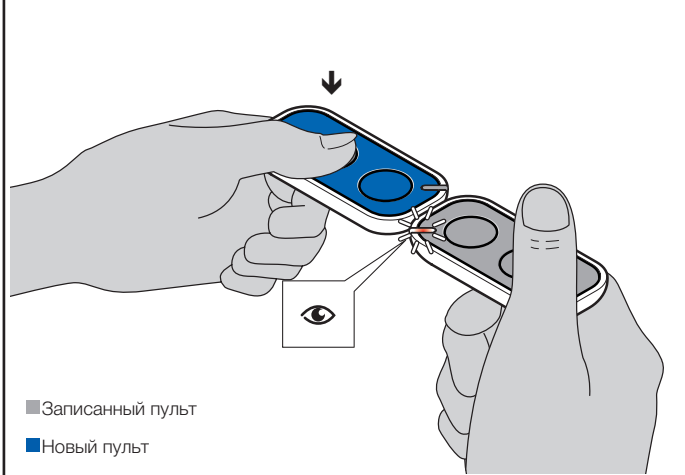

**6b.**

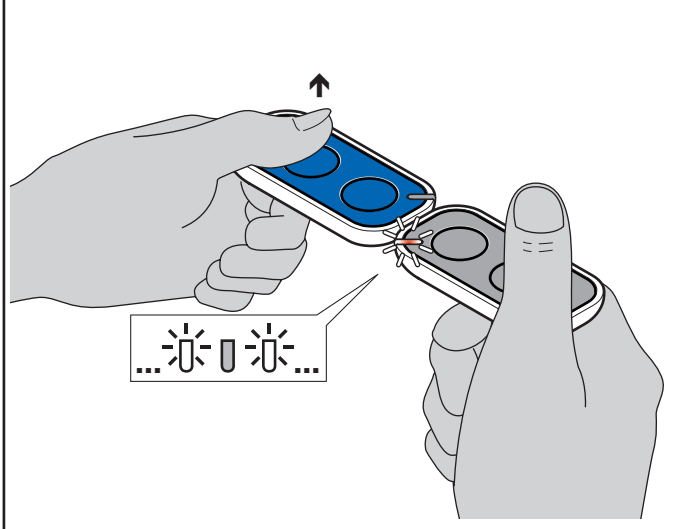

**6с.**

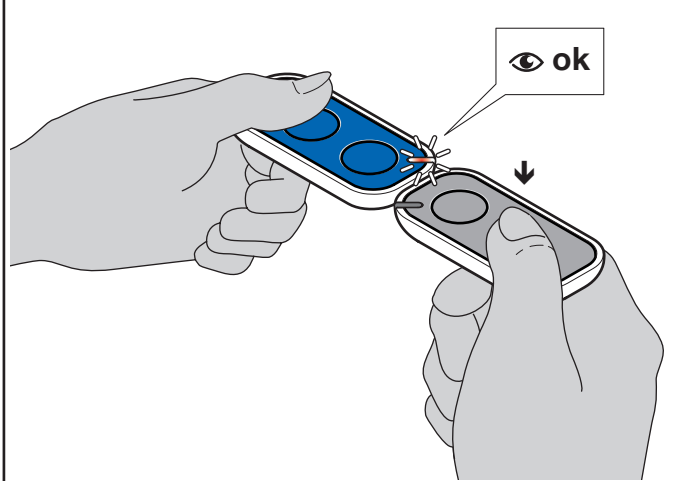

**Примечание для установщика:  
Предусмотрено программирование  
с использованием Nice O-Box  
и сертификата приемника**

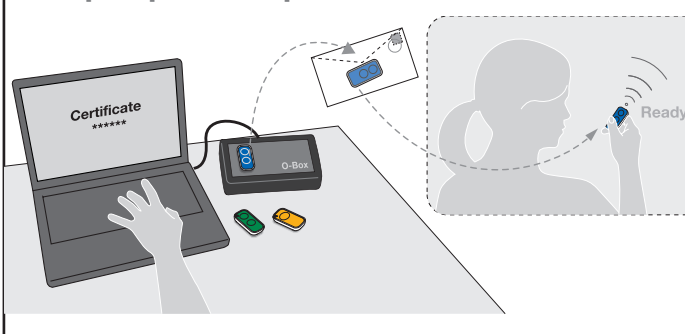

**CE DECLARATION OF CONFORMITY**

The declaration of conformity can be consulted on the site: [www.niceforyou.com/en/inti](http://www.niceforyou.com/en/inti) or requested directly from Nice S.p.A.

The undersigned, Luigi Paro, in the role of Managing Director of NICE S.p.A. (via Pezza Alta n°13, 31046 Rustignè di Oderzo (TV) Italy), declares under his sole responsibility, that the products INTI2B, INTI2G, INTI2R, OX2 conforms to the essential requirements stated in the European directive 1999/5/EC (9 March 1999), for the intended use of products. In accordance with the same directive (appendix V), the product is class 1 and marked **CE 0682**

Ing. **Luigi Paro** (Managing Director)

